

SCHIEDEL

Прайс-лист 2023

Schiedel PERMETER



Указанные цены в рублях вступают в действие с 06.02.2023 г.
Цены включают НДС (20 %). ООО «ШИДЕЛЬ» оставляет за собой право на изменение цен.

www.schiedel.com.ru

PERMETER

SCHIEDEL

Дымоходная система из стали для каминов и банных печей

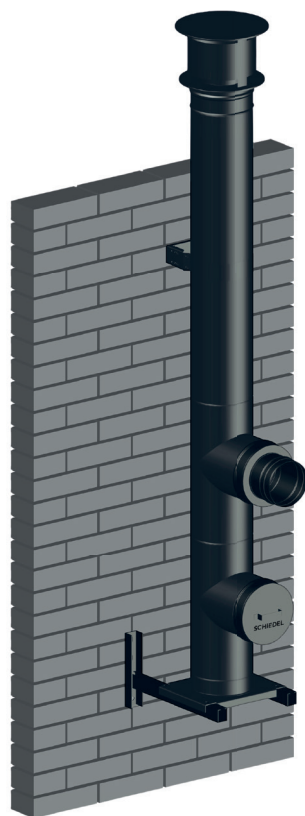

3 цвета оболочки



Потребность в безопасности — основа нашей жизни. Качественный дымоход является важным элементом в системе противопожарной безопасности дома. Поэтому, создавая дом своей мечты с великолепным камином или баней, также важно серьезно отнестись к выбору правильной дымоходной системы. Дымоход **PERMETER** из высококачественной нержавеющей стали станет отличным вложением Ваших средств, если Вы цените атмосферу тепла и уюта, высокое качество жизни и безопасность семьи!

Уникальная дымоходная система **PERMETER** специально создана для каминов и банных печей. Впервые она была предложена Шведским

подразделением Schiedel и сразу же завоевала любовь и признание в странах Скандинавии, где применяются высочайшие требования по безопасности и стандартам качества.

Благодаря надежной работе дымоходов в схожих природных условиях наших северных соседей, система **PERMETER** быстро нашла своих поклонников и в России.

Выбирая данную систему, Вы повышаете уровень комфорта и безопасности для Вашей семьи.

Наслаждайтесь теплыми семейными вечерами у камина Вашей мечты, а о Вашей безопасности позаботится Schiedel PERMETER!

ОБЛАСТЬ ПРИМЕНЕНИЯ

Малоэтажное/коттеджное строительство

Составные части системы PERMETER:

- внутренняя труба из высококачественной нержавеющей стали;
- непрерывный слой негорючей изоляции по всей длине дымохода;
- внешняя оболочка из оцинкованной стали, окрашенной методом порошковой технологии.

ХАРАКТЕРИСТИКИ СИСТЕМЫ

- Высококачественная нержавеющая сталь AISI 444
- Уникальная изоляция на основе оксидов кремния (SiO₂), магния (MgO) и кальция (CaO). Она разработана совместно с производством Schiedel и учитывает особенности работы отопительных приборов
- Два варианта изоляции: 25 мм и 50 мм
- 3 цвета оболочки: черная, серая и белая
- Диапазон диаметров от 130 до 350 мм
- 3 способа установки: напольный, настенный, насадной (на топку)
- Подходит для работы на твердом топливе (дрова, пеллеты) и газовом
- Устойчив к воздействию конденсата
- Низкая температура на наружной оболочке
- Малый вес и габариты
- Простой и быстрый монтаж за счет уникального раструбного соединения и замка-клипсы
- Эксплуатация возможна сразу после сборки системы

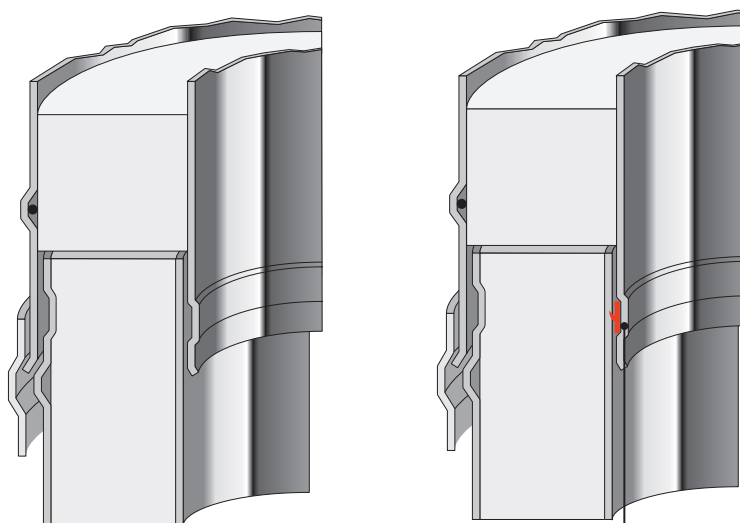

Уплотнительная манжета
для работы с конденсационными котлами
или при избыточном давлением до 200 Па.
Ограничение по температура газов: до 200 гр. С

- | | | | |
|----|--|-----|--|
| 1 | Напольный элемент с отводом конденсата 1000 мм | 7d | Отвод 15° |
| 2 | Основание с отводом конденсата | 8a | Переходник Топка – Perimeter 1000 мм |
| 3 | Промежуточный опорный элемент | 8b | Переходник Perimeter 25 – Perimeter 50 |
| 3a | Опорная консоль | 8c | Переходник Prima-Plus – Perimeter |
| 3b | Ёмкость для сбора конденсата | 9 | Переходник кирпичная труба – PERMETER |
| 3c | Заглушка для твердого топлива | 10 | Уплотнительная манжета от дождя |
| 4a | Элемент трубы 1000 мм | 11a | Проход через крышу 0° |
| 4b | Элемент трубы 500 мм | 11b | Проход через крышу 3–15° |
| 4c | Элемент трубы 250 мм | 11c | Проход через крышу 16–25° |
| 4e | Элемент трубы раздвижной 270-375 мм | 11d | Проход через крышу 26–35° |
| 4d | Шибер | 11e | Проход через крышу 36–45° |
| 5 | Усиленный хомут | 12a | Конус |
| 6a | Тройник подключения 90° | 12b | Конус с зонтиком |
| 6b | Тройник подключения 45° | 13 | Раздвижной настенный хомут |
| 6c | Тройник прочистки для твердого топлива. | 14 | Хомут для перекрытий |
| 7a | Отвод 90° | 15a | Декоративная пластина 0°–5° |
| 7b | Отвод 45° | 15b | Декоративная пластина 35°–45° |
| 7c | Отвод 30° | | |

PERMETER (Черный и Серый)

Насадной монтаж

Высота в метрах	Внутр. Ø mm	130	150	200	250	300
4 м	Цена/руб. (черный или серый)	81 577	89 746	111 851	138 004	169 057
5 м	Цена/руб. (черный или серый)	114 237	124 826	154 121	185 084	225 777
6 м	Цена/руб. (черный или серый)	128 357	140 296	174 411	208 844	256 797
7 м	Цена/руб. (черный или серый)	138 097	151 216	189 841	227 024	281 727
8 м	Цена/руб. (черный или серый)	152 217	166 686	210 131	250 784	312 747
9 м	Цена/руб. (черный или серый)	161 957	177 606	225 561	268 964	337 677
10 м	Цена/руб. (черный или серый)	171 697	188 526	240 991	287 144	362 607

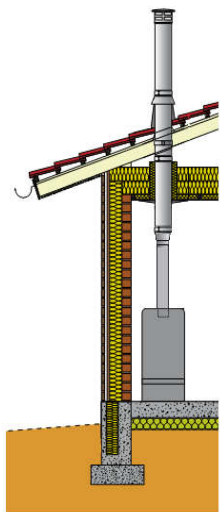

Состав комплекта: Переходник Топка-Perimeter, Шибер, Элементы труб, Уплотнительная манжета от дождя, Конус с зонтиком, Декоративная пластина, хомут для перекрытия.

Настенный монтаж

Высота в метрах	Внутр. Ø mm	130	150	200	250	300
4 м	Цена/руб. (черный или серый)	114 967	124 476	153 241	181 834	-
5 м	Цена/руб. (черный или серый)	124 707	135 396	168 671	200 014	-
6 м	Цена/руб. (черный или серый)	134 447	146 316	184 101	218 194	-
7 м	Цена/руб. (черный или серый)	144 187	157 236	199 531	236 374	-
8 м	Цена/руб. (черный или серый)	153 927	168 156	214 961	254 554	-
9 м	Цена/руб. (черный или серый)	163 667	179 076	230 391	272 734	-
10 м	Цена/руб. (черный или серый)	168 227	184 896	243 091	286 944	-

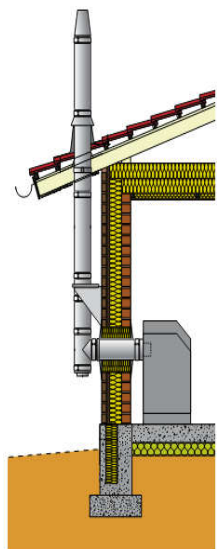

Состав комплекта: Промежуточный опорный эл-т, Заглушка с отводом конденсата, Опорная консоль, Тройник 90°, Переходник PrimaPlus - PM, Элементы труб, Уплотнительная манжета от дождя, Конус с зонтиком, Декоративная пластина, Хомут для перекрытия.

Опорные элементы с изоляцией

PERMETER 25

внутр. Ø mm	130	150	200	250	300*	350*
внешн. Ø mm	180	200	250	300	350	400

Напольный элемент с отводом конденсата (1000 мм)



Артикул	116 925	117 277	117 903	118 390	121 314	121 318
Цена, РУБ.	16 930	17 960	20 230	27 040	30 550	по запросу
Серый (NCS 7500)						
Артикул	116 924	117 279	117 904	118 389	121 315	121 319
Цена, РУБ.	16 930	17 960	20 230	27 040	30 550	по запросу
A	1045	1045	1045	1045	1045	1045
B	160	160	160	160	160	160
ØD	226	246	296	346	401	
Вес (kg)	3,05	3,44	4,51	5,69	7,01	10,73

Основание с отводом конденсата



Артикул	115 831	116 248	по запросу	по запросу	по запросу	по запросу
Цена, РУБ.	10 740	11 770	по запросу	по запросу	по запросу	по запросу
Серый (NCS 7500)						
Артикул	115 830	116 249	по запросу	117 851	по запросу	по запросу
Цена, РУБ.	10 740	11 770	по запросу	16 100	по запросу	по запросу
H	95	95	95	95	95	95
A	300	320	370	420	475	500
C						
Вес (kg)	3,38	3,79	4,80	5,87	6,98	9,35

Промежуточный опорный элемент



Артикул	114 871	115 157	116 060	116 682	117 202	117 791
Цена, РУБ.	10 740	11 980	14 660	16 720	19 610	28 070
Серый (NCS 7500)						
Артикул	114 891	115 162	116 058	116 681	117 200	121 062
Цена, РУБ.	10 740	11 980	14 660	16 720	19 610	28 070
A	238	258	285	335	385	435
B	306	326	353	403	453	503
Вес (kg)	2,43	2,7	3,40	4,12	4,92	6,10

Опорная консоль



Черный (RAL 9005)			Серый (NCS 7500)			
Артикул	120 976	120 977		120 998	120 999	
Цена, РУБ.	12 180	16 310		12 180	16 310	
Тип	475	570		475	570	
A	475	570		475	570	
B	242	330		242	330	
C	100	100		100	100	
X	193	193		193	193	
Y	139	139		139	139	
Z	91	91		91	91	
Вес (kg)	1,54	2,23		1,54	2,23	

Емкость с отводом конденсата



Артикул	113 047	113 488	115 038	116 015	121 111	121 114
Цена, РУБ.	5 930	6 070	8 860	8 320	8 800	10 280
Серый (NCS 7500)						
Артикул	113 060	113 484	115 041	116 013	121 112	121 115
Цена, РУБ.	5 930	6 070	8 860	8 320	8 800	10 280
A	95	95	95	95	95	95
Вес (kg)	1,7	1,94	2,61	3,36	4,09	4,70

Заглушка для твердого топлива



Артикул	113 045	113 489	115 033	116 008	121 119	121 122
Цена, РУБ.	9 430	10 400	11 360	13 220	19 610	24 540
Серый (NCS 7500)						
Артикул	113 049	113 483	115 035	116 014	121 120	121 123
Цена, РУБ.	9 430	10 400	11 360	13 220	19 610	24 540
A	95	95	95	95	95	95
Вес (kg)	1,7	1,94	2,61	3,36	4,09	4,70

Элементы труб

PERMETER 25

внутр. Ø mm	130	150	200	250	300*	350*
внешн. Ø mm	180	200	250	300	350	400

Элемент трубы 1000 мм



Черный (RAL 9005)						
Артикул	117987	117966	118480	113603	113766	113895
Цена, РУБ.	9 740	10 920	15 430	18 180	24 930	27 650
Серый (NCS 7500)						
Артикул	117580	117970	118474	113604	113770	113893
Цена, РУБ.	9 740	10 920	15 430	18 180	24 930	27 650
A	955	955	955	955	955	955
Вес (kg)	5,84	6,58	8,43	10,28	12,08	13,959

Элемент трубы 500 мм



Черный (RAL 9005)						
Артикул	115960	115903	116723	117322	117697	118045
Цена, РУБ.	8 400	9 140	10 540	12 850	13 870	15 360
Серый (NCS 7500)						
Артикул	115383	115910	116733	117328	117694	118044
Цена, РУБ.	8 400	9 140	10 540	12 850	13 870	15 360
A	455	455	455	455	455	455
Вес (kg)	2,89	3,26	4,17	5,09	5,97	6,902

Элемент трубы 250 мм



Черный (RAL 9005)						
Артикул	112590	112903	114269	114920	115438	116022
Цена, РУБ.	6 520	6 880	7 620	9 300	10 330	11 980
Серый (NCS 7500)						
Артикул	112592	112906	114268	114922	115441	116021
Цена, РУБ.	6 520	6 880	7 620	9 300	10 330	11 980
A	205	205	205	205	205	205
Вес (kg)	1,42	1,59	2,04	2,49	2,92	3,373

Шибер



Черный (RAL 9005)						
Артикул	120585	116124	120587	115665	116936	118694
Цена, РУБ.	13 300	14 040	15 200	17 010	19 980	33 820
Серый (NCS 7500)						
Артикул	116142	116123	115668	120588	121134	118695
Цена, РУБ.	13 300	14 040	15 200	17 010	19 980	33 820
A	205	205	205			
Вес (kg)	3,5	3,73	4,89			

Элемент трубы раздвижной 270 - 375 мм



Черный (RAL 9005)						
Артикул	115171	115706	116475	117137	121101	121104
Цена, РУБ.	9 130	9 730	11 100	12 550	21 520	26 100
Серый (NCS 7500)						
Артикул	115172	115707	116474	117136	121102	121105
Цена, РУБ.	9 130	9 730	12 770	14 430	21 520	30 020
Вес (kg)						

Стандартный хомут (входит в комплект элементов с изоляцией)



Черный (RAL 9005)						
Артикул	109814	109839	109887	109964	121142	131313
Цена, РУБ.	1 470	1 510	1 780	1 880	2 890	2 940
Серый (NCS 7500)						
Артикул	109808	109835	109882	109975	121140	131314
Цена, РУБ.	1 470	1 510	1 780	1 880	2 890	2 940
Вес (kg)	0,15	0,17	0,20	0,24	0,29	0,32

Усиленный хомут



Черный (RAL 9005)						
Артикул	110061	110122	110286	110492	146503	110801
Цена, РУБ.	2 380	2 400	3 070	3 440	3 608	4 190
Серый (NCS 7500)						
Артикул	110058	110120	110290	110490	121135	121137
Цена, РУБ.	2 380	2 290	3 070	3 440	4 070	4 190
Вес (kg)	0,29	0,31	0,39	0,46	0,51	0,51

Тройники

PERMETER 25

внутр. Ø mm	130	150	200	250	300*	350*
внешн. Ø mm	180	200	250	300	350	400

Тройник 90° Черный (RAL 9005)

Артикул	116094	116453	117295	117945	121068	121071
Цена, РУБ.	9 460	10 980	12 570	16 330	26 830	34 750

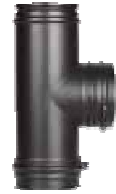

Серый (NCS 7500)

Артикул	116083	116447	117288	117954	121069	121072
Цена, РУБ.	9 460	10 980	12 570	16 330	26 830	34 750
A	455	455	455	455	480	530
B	209	209	209	209	222	247
C	130	140	165	190	205	240
Вес (kg)	3,42	3,88	5,04	6,56	7,9	10,39

Тройник 45° Черный (RAL 9005)

Артикул	116655	117050	118021	118529	121074	121077
Цена, РУБ.	15 480	16 970	19 070	21 350	24 890	32 690



Серый (NCS 7500)

Артикул	116643	117053	118018	118524	121075	121078
Цена, РУБ.	15 480	16 970	19 070	21 350	24 890	32 690
A	455	455	530	560	623	697
B	328	329	378	413	472	530
C	328	328	376	410	469	530
Вес (kg)	4,11	4,63	6,80	8,61	11,52	14,77

Тройник прочистки для твердого топлива Черный (RAL 9005)

Артикул	116995	117129	117501	117896	A-TYPE	121065
Цена, РУБ.	21 670	22 710	26 830	28 280	#Н/Д	36 740



Серый (NCS 7500)

Артикул	116994	117132	117502	117897	A-TYPE	121066
Цена, РУБ.	21 670	22 710	26 830	28 280	#Н/Д	38 570
A	455	455	455	455	455	455
Вес (kg)	4,52	4,77	5,58	6,42	8,24	9,2

Отводы

Отвод 90° (T450 N1) Черный (RAL 9005)

Артикул	113313	114492	115857	116847	121294	121297
Цена, РУБ.	10 120	13 420	15 280	18 170	23 530	31 320



Серый (NCS 7500)

Артикул	113298	114503	115862	116839	121295	121298
Цена, РУБ.	10 120	13 420	15 280	18 170	23 530	31 320
A	152	161	188	212	237	264
B	196	205	232	256	281	308
Вес (kg)	2,41	2,75	3,58	4,61	5,8	7,08

Отвод 45° Черный (RAL 9005)

Артикул	112489	112812	114395	115305	121095	121098
Цена, РУБ.	8 670	10 430	14 550	15 690	17 960	19 610



Серый (NCS 7500)

Артикул	112491	112805	114386	115306	121096	121099
Цена, РУБ.	8 670	10 430	14 550	15 690	17 960	19 610
A	82	82	92	102	123	123
B	127	127	137	147	159	169
Вес (kg)	1,37	1,54	2,15	2,82	3,21	4,417

Отвод 30° Черный (RAL 9005)

Артикул	111802	112173	113547	114818	121089	121092
Цена, РУБ.	8 470	8 570	10 940	13 010	18 790	28 900



Серый (NCS 7500)

Артикул	111788	112171	113554	114816	121090	121093
Цена, РУБ.	8 470	8 570	10 940	13 010	18 790	28 900
A	57	57	82	82	82	123
B	107	112	117	127	132	159
Вес (kg)	1,08	1,22	1,98	2,42	2,84	4,42

Отводы

PERMETER 25

внутр. Ø mm	130	150	200	250	300*	350*
внешн. Ø mm	180	200	250	300	350	400

Отвод 15° Черный (RAL 9005)

Артикул	111820	112163	112850	113432	121083	121086
Цена, РУБ.	8 470	10 740	11 560	13 010	8 470	11 500



Серый (NCS 7500)

Артикул	111855	112168	112851	113434	121084	121087
Цена, РУБ.	8 470	10 740	11 560	13 010	8 470	11 500
A	57	57	57	57	57	67
B	102	102	102	102	102	112
Вес (kg)	1,08	1,22	1,57	1,91	2,25	2,87

Отводы в сборе

	130	150	200	250	300	350
--	-----	-----	-----	-----	-----	-----

Собранный отвод 15°

A	295	295	315	334	334
B	39	39	41	44	44

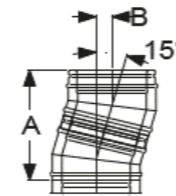

Собранный отвод 30°

A	327	336	373	392	411	448
B	88	90	100	105	110	120

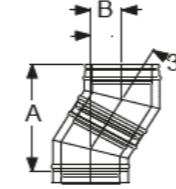

Собранный отвод 45°

A	341	358	393	427	461	512
B	141	148	163	177	191	212

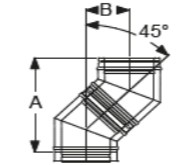

Тройник 45° и отвод 45° в сборе

A	397	405	456	497	556	625
B	444	446	513	539	592	662

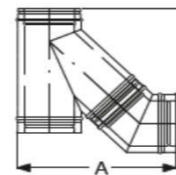

Отводы 15° со стандартными элементами труб (СЭТ) в сборе

СЭТ	A	1218	1218	1238	1257	1257
955	B	286	286	288	291	291
СЭТ	A	735	735	755	774	774
455	B	157	157	159	162	162
СЭТ	A	493	493	513	532	532
205	B	92	92	94	97	97

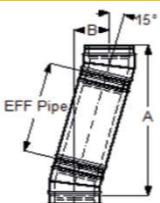

Отводы 30° со стандартными элементами труб (СЭТ) в сборе

СЭТ	A	1154	1163	1200	1219	1238	1275
955	B	566	568	578	583	588	598
СЭТ	A	721	709	765	784	793	920
455	B	316	318	328	333	338	348
СЭТ	A	505	514	551	570	589	626
205	B	191	193	203	208	213	223

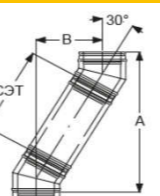

Адаптеры

PERMETER 25

внутр. Ø мм	130	150	200	250	300*	350*
внешн. Ø мм	180	200	250	300	350	400

Отводы 45° со стандартными элементами труб (СЭТ) в сборе

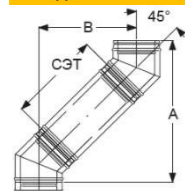

СЭТ	А	1016	1033	1068	1102	1136	1187
955	В	816	823	838	852	866	887
СЭТ	А	663	680	715	749	783	834
455	В	463	470	485	499	513	534
СЭТ	А	486	503	538	572	606	657
205	В	286	293	308	322	336	357

Переходник Топка - PM25 1000 мм д

Черный (RAL 9005)

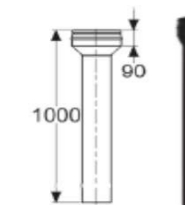

Артикул	115332	115915	116830	117472	121061	по запросу
Цена, РУБ.	13 980	16 930	19 750	27 040	28 690	по запросу
Серый (NCS 7500)						
Артикул	115317	115920	116833	117471	155555	по запросу
Цена, РУБ.	13 980	16 930	19 750	27 040	28 690	по запросу
Вес (kg)	2,83	3,26	4,32	5,48	6,32	7,28

Переходник Permeter 25 - Permeter 50

Черный (RAL 9005)



Артикул	114333	114483	115373	116170	121224	121227
Цена, РУБ.	16 260	17 410	18 090	16 720	18 420	по запросу
Серый (NCS 7500)						
Артикул	114334	114482	115376	116165	121225	121228
Цена, РУБ.	16 260	17 410	18 090	16 720	18 420	#Н/Д
внутр. Ø мм 1 и 2	130	150	200	250	300	350
внешн. Ø мм 3	180	200	250	300	350	400
внешн. Ø мм 4	230	250	300	350	400	350
Вес (kg)	2,09	2,23	2,87	3,52	3,91	450

Переходник Prima Plus - Permeter

Черный (RAL 9005)



Артикул	111035	111280	111741	112263	112771	113156
Цена, РУБ.	7 440	8 470	9 910	12 180	13 630	15 070
Серый (NCS 7500)						
Артикул	111034	111275	111737	112257	121107	121109
Цена, РУБ.	7 440	8 470	9 910	12 180	13 630	15 070
А	150	150	150	150	150	150
Вес (kg)	0,71	0,81	1,04	1,28	1,51	1,51

Переходник Кирпичная труба - PM50

Черный (RAL 9005)



Артикул	116024	116332	117163	117644	121306	121309
Цена, РУБ.	10 810	10 740	14 610	15 070	18 410	20 270
Серый (NCS 7500)						
Артикул	116026	116334	117161	117643	121307	121310
Цена, РУБ.	10 810	10 740	14 610	15 070	18 410	20 270
Н, мм						
Вес (kg)	3,38	3,79	4,80	5,87	6,98	8,08

Уплотнительная манжета от дождя

Черный (RAL 9005)



Артикул	110209	110264	110460	110391	110472	119482
Цена, РУБ.	6 400	6 510	6 820	7 230	7 640	7 850
Серый (NCS 7500)						
Артикул	110202	110260	110457	110388	110461	по запросу
Цена, РУБ.	6 400	6 510	6 820	7 230	7 640	по запросу
ØА	180	200	250	300	350	400
ØВ	320	340	390	440	490	540
Вес (kg)	0,35	0,38	0,45	0,51	0,85	1,05

Проходы через крышу

PERMETER 25

внутр. Ø мм	130	150	200	250	300*	350*
внешн. Ø мм	180	200	250	300	350	400

Проход через крышу 0° (без манжеты от дождя)

Серебристый

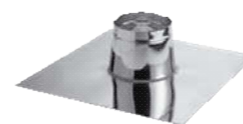

Артикул	101227	101227	101228	101229	101230	101231
Цена, РУБ.	16 675	16 675	18 517	20 549	21 054	21 727
ØА	250	250	300	350	400	450
ØВ	750	750	800	850	900	950
Вес (kg)	4,59	4,59	5,34	6,11	6,90	7,72

Завершающие элементы дымохода

PERMETER 25

внутр. Ø mm	130	150	200	250	300*	350*
внешн. Ø mm	180	200	250	300	350	400

Конус



Черный (RAL 9005)						
Артикул	112363	112689	113439	114703	115216	121080
Цена, руб	8 360	8 670	9 910	11 560	12 390	14 660

Серый (NCS 7500)						
Артикул	112339	112691	113435	114701	115213	121081
Цена, РУБ.	8 360	8 670	9 910	11 560	12 390	14 660
Вес (kg)	1,31	1,48	1,91	2,34	2,76	3,2

Конус с зонтиком



Черный (RAL 9005)						
Артикул	113199	114838	116497	117699	121129	121131
Цена, руб	7 560	8 050	11 520	18 350	22 940	25 530

Серый (NCS 7500)						
Артикул	113107	114833	119009	121128	121130	121132
Цена, РУБ.	7 560	8 050	11 520	18 350	22 940	25 530
A	130	175	200	275	330	
B	254	304	409	509	609	
C	175	220	245	320	375	
Вес (kg)	2,10	2,42	3,99	6,00	8,34	

Хомуты

PERMETER 25

Раздвижной настенный хомут 60-100 мм

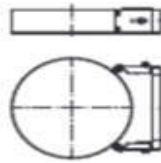

Черный (RAL 9005)						
Артикул	111187	111273	111520	111723	112379	112571
Цена, РУБ.	7 230	7 440	7 640	7 850	8 050	8 160

Серый (NCS 7500)						
Артикул	111185	111271	111518	111728	112375	112578
Цена, РУБ.	7 230	7 440	7 640	7 850	8 050	8 160

A	164	164	212	248	354	354
Вес (kg)	0,78	0,80	0,93	1,04	1,3	1,3

Хомут для перекрытий

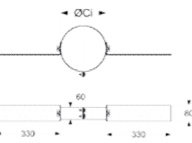

Серебристый						
Артикул	100962	100963	100965	100967	100968	113120
Цена, РУБ.	6 737	6 906	7 411	8 254	8 927	9 308

ØCi	164	164	250	300	350	
Вес (kg)	164	164	1,33	1,40	1,47	

Декоративные разъёмные пластины «Стандарт»

PERMETER 25

внутр. Ø mm	130	150	200	250	300*	350*
внешн. Ø mm	180	200	250	300	350	400

Декоративная пластина 0° - 5°

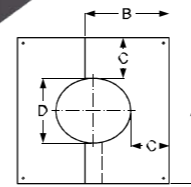

Черный (RAL 9005)						
Артикул	112070	112285	112926	113402	112839	по запросу
Цена, руб	4 380	4 550	4 860	5 580	6 090	

Серый (NCS 7500)						
Артикул	112069	112324	112927	113408	114200	по запросу
Цена, РУБ.	4 380	4 550	4 860	5 580	6 090	
A	490	510	560	610	660	660
B	270	280	305	330	355	355
C	150,5	150,5	150,5	150,5	150,5	150,5
D	189	209	259	309	359	
Вес (kg)	0,90	1,23	1,32	1,32	1,56	

Декоративная пластина 35° - 45°

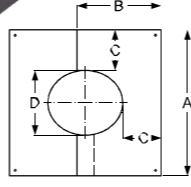

Черный (RAL 9005)						
Артикул	112061	112290	112933	113418	114225	по запросу
Цена, руб	4 650	4 750	5 070	5 580	6 200	

Серый (NCS 7500)						
Артикул	112062	112289	112934	113398	114223	по запросу
Цена, РУБ.	4 650	4 750	5 070	5 580	6 200	
A	490	510	560	610	660	710
B	300	315	345	380	410	
C	150,5	150,5	150,5	150,5	150,5	150,5
D	189	209	259	309	359	409
Вес (kg)	0,93	1,21	1,30	1,30	1,82	

Нагрузки и высоты

Максимальная высота над элементом, м

Внутр. Ø, мм	130	150	180	200	250
Элемент для напольного монтажа	15	15	15	15	15
Проходной опорный элемент	15	15	15	15	15
Опорная пластина с отводом конденсата	15	15	15	15	15
Рис А	15	15	15	15	15
Настенный хомут 50 мм	3	3	3	3	3
Тройник 90°	10	10	10	10	10
Тройник 45°	10	10	10	10	10
Тройник прочистки	10	10	10	10	10

Внутр. Ø, мм	а, м	б, м	с, м	д, м
130	4	3	15	15
150	4	3	15	15
180	4	3	15	15
200	4	3	15	15
230	4	3	15	15
250	4	3	15	15

А. Потолочное крепление
Перекрытие из негорючих материалов

Максимальная общая высота дымохода при таком способе монтажа - 6,0 м.

PERMETER 25

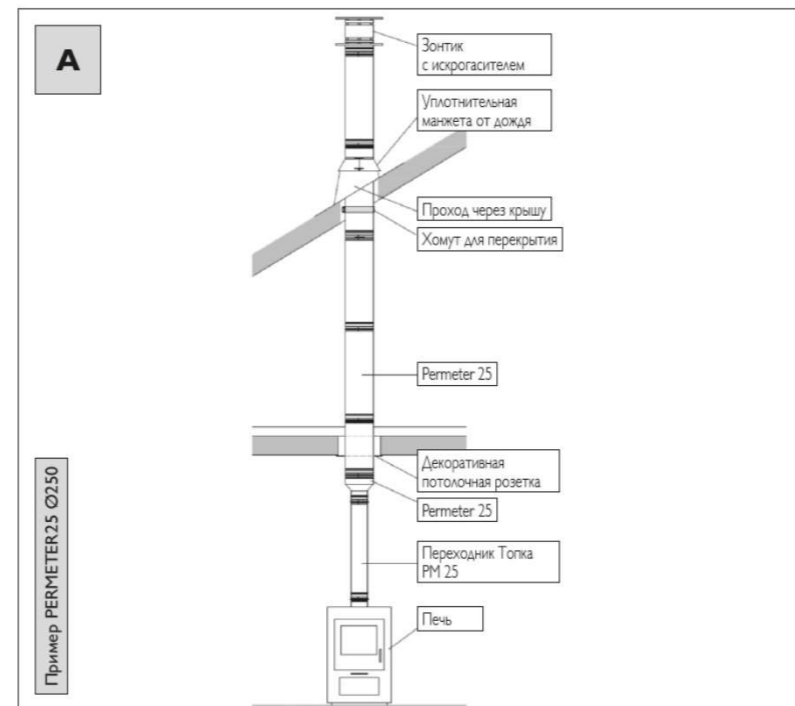
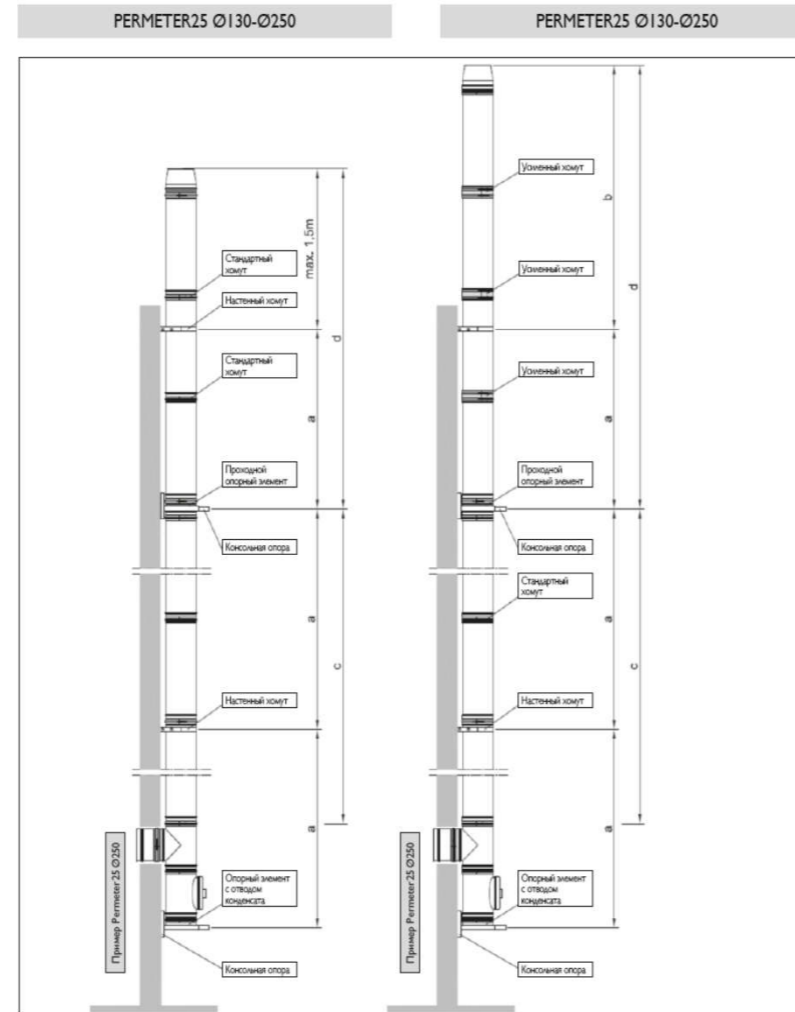

PERMETER 50

Опорные элементы с изоляцией

внутр. Ø mm	130	150	200	250	300*	350*
внешн. Ø mm	230	250	300	350	400	450

Черный (RAL9005)		Напольный элемент с отводом конденсата (1000 мм)				
Артикул	118059	118178	118584	113656	121317	121321
Цена, РУБ.	31 110	33 370	34 260	39 360	по запросу	по запросу

Серый (NCS 7500)		Напольный элемент с отводом конденсата (1000 мм)				
Артикул	118050	118179	118586	113653	121322	121323
Цена, РУБ.	31 110	33 370	34 260	39 360	по запросу	по запросу
A	1045	1045	1045	1045	1045	1045
B	160	160	160	160	160	160
ØD	226	246	296	346	401	
Вес (kg)	3,05	3,44	4,51	5,69	7,01	10,73

Черный (RAL 9005)		Основание с отводом конденсата				
Артикул	114348	114605	115454	116324	121324	121327
Цена, РУБ.	13 420	17 680	22 090	22 500	по запросу	39 220

Серый (NCS 7500)		Основание с отводом конденсата				
Артикул	114340	114598	115451	116323	121325	121328
Цена, РУБ.	13 420	17 680	22 090	22 500	по запросу	по запросу
H	95	95	95	95	95	95
A	300	320	370	420	475	500
C						
Вес (kg)						

Черный (RAL 9005)		Промежуточный опорный элемент				
Артикул	116942	117216	117827	118210	121152	121155
Цена, РУБ.	16 310	17 130	20 440	22 290	29 930	31 990

Серый (NCS 7500)		Промежуточный опорный элемент				
Артикул	116950	117217	117826	118209	121153	121156
Цена, РУБ.	16 310	17 130	20 440	22 290	29 930	31 990
A	278	285	335	385	385	385
B	355	353	403	453	453	453
Вес (kg)	4,50	4,96	6,18	7,55	8,95	10,42

Черный (RAL 9005)		Серый (NCS 7500)		Опорная консоль	
-------------------	--	------------------	--	-----------------	--

Артикул	120976	120977	120998	120999	
Цена, РУБ.	12 180	16 310	12 180	16 310	
Тип	475	570	475	570	
A	475	570	475	570	
B	242	330	242	330	
C	100	100	100	100	
X	193	193	193	193	
Y	139	139	139	139	
Z	91	91	91	91	
Вес, кг	1,54	2,23	1,54	2,23	

Черный (RAL 9005)		Емкость для сбора конденсата				
Артикул	112011	112420	113171	114544	121230	121233
Цена, РУБ.	6 200	6 940	8 300	9 040	9 420	по запросу

Серый (NCS 7500)		Емкость для сбора конденсата				
Артикул	112024	112399	113168	114545	121231	121234
Цена, РУБ.	6 200	6 940	8 300	9 040	9 420	по запросу
A	95	95	95	95	95	95
Вес (kg)	1,17	1,32	1,77	2,27	2,82	3,43

Черный (RAL 9005)		Заглушка тройника (твердое топливо)				
Артикул	112009	112422	113169	114537	121238	121241
Цена, РУБ.	11 590	12 570	13 420	13 920	22 700	26 410

Серый (NCS 7500)		Заглушка тройника (твердое топливо)				
Артикул	112010	112402	113170	114543	121239	121242
Цена, РУБ.	11 590	12 570	13 420	13 920	22 700	26 410
A	95	95	95	95	95	95
Вес (kg)	1,17	1,32	1,77	2,27	2,82	3,43

Элементы труб

PERMETER 50

внутр. Ø мм 130	130	150	200	250	300*	350*
внешн. Ø мм 180	230	250	300	350	400	450
Черный (RAL 9005) Элемент трубы 1000 мм						
Артикул	118689	113649	113850	113993	119465	121176
Цена, РУБ.	13 530	14 720	16 850	23 300	35 130	35 380
Серый (NCS 7500)						
Артикул	118690	113647	113854	113994	121174	121177
Цена, РУБ.	13 530	14 720	16 850	23 300	35 130	35 380
A	955	955	955	955	955	955
Вес (kg)	9,4	10,61	13,02	15,41	17,84	20,25
Черный (RAL 9005) Элемент трубы 500 мм						
Артикул	117103	117388	117936	118338	119466	121181
Цена, РУБ.	11 090	11 610	14 580	16 490	19 470	22 770
Серый (NCS 7500)						
Артикул	117105	117389	117935	118341	121179	121182
Цена, РУБ.	11 090	11 610	14 580	16 490	19 470	22 770
A	455	455	455	455	455	455
Вес (kg)	4,73	5,33	6,54	7,74	8,96	10,2
Черный (RAL 9005) Элемент трубы 250 мм						
Артикул	114779	115127	115951	116464	121184	121187
Цена, РУБ.	7 810	9 630	10 190	11 250	16 510	19 360
Серый (NCS 7500)						
Артикул	114776	115126	115949	116466	121185	121188
Цена, РУБ.	7 810	9 630	10 190	11 250	16 510	19 360
A	205	205	205	205	205	205
Вес (kg)	2,39	2,69	3,30	3,90	4,52	5,12
Черный (RAL 9005) Шиббер						
Артикул	116143	116310	117186	117811	121247	121250
Цена, РУБ.	16 980	17 750	19 160	19 980	34 000	34 630
Серый (NCS 7500)						
Артикул	116146	116309	117188	117804	121248	121251
Цена, РУБ.	16 980	17 750	19 160	19 980	34 000	34 630
A	205	205	205	205	205	205
Вес (kg)	3,5	3,73	4,89	6,15	7,5	7,96
Черный (RAL 9005) Элемент трубы раздвижной 270 - 375 мм						
Артикул	116914	117284	117818	118169	121212	121215
Цена, РУБ.	16 180	17 010	18 370	20 350	31 230	35 880
Серый (NCS 7500)						
Артикул	116910	117282	117823	118167	121213	121216
Цена, РУБ.	16 180	17 010	18 370	20 350	#Н/Д	35 880
Вес (kg)	4,46	5,02	6,16	7,28	8,44	9,57
Черный (RAL 9005) Стандартный хомут (входит в комплект элементов с изоляцией)						
Артикул	109857	109887	109964	121142	131313	121144
Цена, РУБ.	1 720	1 780	1 880	2 890	2 940	3 090
Серый (NCS 7500)						
Артикул	109865	109882	109975	121140	131314	121254
Цена, РУБ.	1 720	1 780	1 880	2 890	2 940	3 090
Вес (kg)	0,19	0,2	0,24	0,28	0,32	0,35
Черный (RAL 9005) Усиленный хомут						
Артикул	110224	110286	110492	146503	110801	121253
Цена, РУБ.	3 010	3 070	3 440	3 608	4 190	4 500
Серый (NCS 7500)						
Артикул	110225	110290	110490	121135	121137	110896
Цена, РУБ.	3 010	3 070	3 440	4 070	4 190	4 500
Вес (kg)	0,36	0,39	0,46	0,53	0,6	0,67

Тройники

PERMETER 50

внутр. Ø мм	130	150	200	250	300*	350*
внешн. Ø мм	230	250	300	350	400	450
Черный (RAL 9005) Тройник 90°						
Артикул	117845	118125	118540	113589	121162	121165
Цена, РУБ.	12 480	13 070	15 750	18 860	31 860	36 270
Серый (NCS 7500)						
Артикул	117846	118124	118539	113590	121163	121166
Цена, РУБ.	12 480	13 070	15 750	18 860	31 860	36 270
A	455	455	455	480	530	605
B	209	209	209	222	247	285
C	155	165	190	205	240	280
Вес (kg)	6,23	7,00	8,62	10,22	13,61	16,79
Черный (RAL 9005) Тройник 45°						
Артикул	118246	118535	113733	114009	121168	121171
Цена, РУБ.	17 460	17 590	21 180	24 890	30 710	35 790
Серый (NCS 7500)						
Артикул	118254	118531	113736	114007	121169	121172
Цена, РУБ.	17 460	17 590	21 180	24 890	30 710	35 790
A	455	530	560	623	697	815
B	322	378	413	472	530	615
C	325	376	410	469	530	615
Вес (kg)	7,65	8,61	11,90	15,84	20,34	25,37
Черный (RAL 9005) Тройник для твердого топлива						
Артикул	118023	118190	118518	118738	121158	121160
Цена, РУБ.	24 770	25 800	27 040	29 930	34 260	41 490
Серый (NCS 7500)						
Артикул	118024	118188	118517	118739	по запросу	по запросу
Цена, РУБ.	24 770	25 800	27 040	29 930	#Н/Д	#Н/Д
A	455	455	455	455	455	455
Вес (kg)	6,82	7,43	8,59	9,83	11,07	12,31
Черный (RAL 9005) Отвод 90° (T450 N1)						
Артикул	117434	117797	118425	113571	121300	121303
Цена, РУБ.	17 750	18 780	22 020	26 010	25 800	32 090
Серый (NCS 7500)						
Артикул	117431	117792	118428	113574	121301	121304
Цена, РУБ.	17 750	18 780	22 020	26 010	25 800	32 090
A	173	185	208	232	258	282
B	217	229	252	276	302	326
Вес (kg)	5,41	6,1	8,01	10,1	12,42	14,91
Черный (RAL 9005) Отвод 45°						
Артикул	115178	115717	116614	117315	121206	121209
Цена, РУБ.	13 010	14 240	15 480	16 930	27 990	29 930
Серый (NCS 7500)						
Артикул	115175	115715	116615	117314	121207	121210
Цена, РУБ.	13 010	14 240	15 480	16 930	27 990	29 930
A	82	92	102	123	128	138
B	132	137	147	159	163	173
Вес (kg)	2,73	3,08	4,03	5,08	6,25	7,5

Отводы

PERMETER 50

внутр. Ø мм	130	150	200	250	300*	350*
внешн. Ø мм	230	250	300	350	400	450
Черный (RAL 9005)						
Артикул	114690	115076	116133	116801	121200	121203
Цена, РУБ.	13 630	14 660	15 480	18 370	20 850	22 910
Серый (NCS 7500)						
Артикул	114684	115087	116136	116800	121201	121204
Цена, РУБ.	13 630	14 660	15 480	18 370	19 860	21 820
A	111	113	123	128	133	143
B	2,34	2,64	3,5	4,29	5,16	6,26
Вес (kg)						



Отвод 30°

Черный (RAL 9005)						
Артикул	114287	114614	115457	116159	121194	121197
Цена, РУБ.	14 470	14 660	16 350	17 550	#Н/Д	22 640
Серый (NCS 7500)						
Артикул	114289	114616	115459	116158	121195	121198
Цена, РУБ.	14 470	14 660	16 350	17 550	#Н/Д	22 640
A	57	57	57	57	57	57
B	102	102	102	102	102	102
Вес (kg)	2,06	2,32	2,97	3,51	4,25	5,02



Отвод 15°

Отводы в сборе

	130	150	200	250	300	350
Собранный отвод 15°						
A	315	315	334	334	354	
B	41	41	44	44	47	

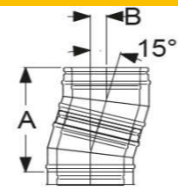

Собранный отвод 30°						
A	355	373	392	411	448	467
B	95	100	105	110	120	125

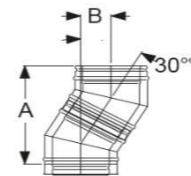

Собранный отвод 45°						
A	376	393	427	461	512	546
B	156	163	177	191	212	226

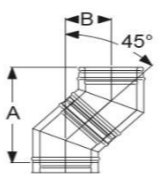

Тройник 45° и отвод 45° в сборе						
A	412	456	497	556	625	702
B	455	513	539	592	662	762

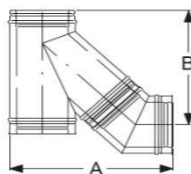

PERMETER 50

внутр. Ø мм		130	150	200	250	300*	350*
внешн. Ø мм		230	250	300	350	400	450
Отводы 15° со стандартными элементами труб (СЭТ) в сборе							
СЭТ	A	1236	1236	1236	1236	1236	1275
955	B	288	288	288	288	288	293
СЭТ	A	753	753	753	753	753	792
455	B	159	159	159	159	159	164
СЭТ	A	511	511	511	511	511	550
205	B	94	94	94	94	94	99

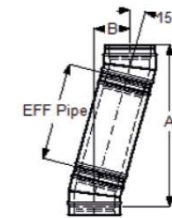

Отводы 30° со стандартными элементами труб (СЭТ) в сборе							
СЭТ	A	1198	1198	1217	1226	1226	1353
955	B	578	578	583	585	585	619
СЭТ	A	765	765	784	793	793	920
455	B	328	328	333	335	335	369
СЭТ	A	549	549	568	577	577	704
205	B	203	203	208	210	210	244

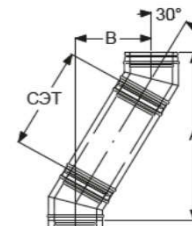

Отводы 45° со стандартными элементами труб (СЭТ) в сборе							
СЭТ	A	1040	1066	1100	1156	1156	1173
955	B	826	837	851	874	874	881
СЭТ	A	687	713	747	803	803	820
455	B	473	484	498	521	521	528
СЭТ	A	510	536	570	626	626	643
205	B	296	307	321	344	344	351

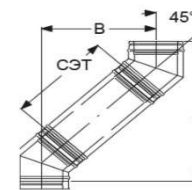

Адаптеры

Черный (RAL 9005)						Переходник Топка - PM50 1000 мм д	
Артикул	143741	143742	143744	143745	121149	121150	
Цена, РУБ.	16 620	18 700	22 500	28 790	33 130	38 600	
Серый (NCS 7500)							
Артикул	143747	143748	143750	143751	по запросу	по запросу	
Цена, РУБ.	16 620	18 700	22 500	27 420	#Н/Д	#Н/Д	

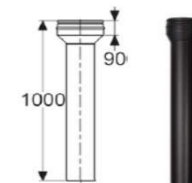

Черный (RAL 9005)						Переходник Permeter 25 - Permeter 50	
Артикул	114333	114483	115373	116170	121224	121227	
Цена, РУБ.	16 260	17 410	18 090	16 720	18 420	#Н/Д	

Серый (NCS 7500)							
Артикул	114334	114482	115376	116165	121225	121228	
Цена, РУБ.	16 260	17 410	18 090	16 720	18 420	#Н/Д	
внутр. Ø мм 1 и 2	130	150	200	250	300	350	
внешн. Ø мм 3	180	200	250	300	350	400	
внешн. Ø мм 4	230	250	300	350	400	350	
Вес (kg)	2,09	2,23	2,87	3,52	3,91	4,50	



Черный (RAL 9005)						Переходник Prima Plus - Permeter	
Артикул	112411	112679	113459	114793	121218	121221	
Цена, РУБ.	8 880	10 120	12 180	13 830	14 860	20 800	

Серый (NCS 7500)							
Артикул	112403	112680	113464	114809	121219	121222	
Цена, РУБ.	8 880	10 120	12 180	13 830	14 860	#Н/Д	
A	150	150	150	150	150	150	
Вес (kg)	1,32	1,48	1,93	2,4	2,73	3,06	



Черный (RAL 9005)						Переходник Кирпичная труба - PM50	
Артикул	115835	115899	116486	117145	141468	по запросу	
Цена, РУБ.	14 680	15 560	15 800	#Н/Д	24 170	#Н/Д	

Серый (NCS 7500)							
Артикул	115803	115883	116488	117154	121312	121313	
Цена, РУБ.	14 680	15 560	15 800	17 550	24 170	30 900	



Адаптеры

PERMETER 50



внутр. Ø mm	130	150	200	250	300*	350*
внешн. Ø mm	230	250	300	350	400	450
Черный (RAL 9005)						
Уплотнительная манжета от дождя						
Артикул	110278	110460	110391	110472	119482	по запросу
Цена, РУБ.	6 750	6 820	7 230	7 640	7 850	#Н/Д
Серый (NCS 7500)						
Артикул	110280	110457	110388	110461	по запросу	по запросу
Цена, РУБ.	6 750	6 820	7 230	7 640	#Н/Д	#Н/Д
ØА	230	250	300	350	400	450
ØВ	370	390	440	490	490	490
Вес (kg)	0,39	0,45	0,51	0,85	1,60	1,90



PERMETER 50

внутр. Ø mm	130	150	200	250	300*	350*
внешн. Ø mm	230	250	300	350	400	450

Завершающие элементы дымохода

Черный (RAL 9005)							Конус
Артикул	113335	114312	115002	115703	121190	121192	
Цена, руб	8 570	9 500	10 740	11 980	12 800	#Н/Д	
Серый (NCS 7500)							
Артикул	113336	114313	115001	115704	121191	121193	
Цена, руб	8 570	9 500	10 740	11 980	#Н/Д	#Н/Д	
Черный (RAL 9005)							Конус с зонтиком
Артикул	114353	115200	116878	117908	121244	121287	
Цена, руб	10 160	10 530	14 250	20 880	24 480	30 090	
Серый (NCS 7500)							
Артикул	114363	115196	116877	117906	121245	121246	
Цена, руб	10 160	10 530	14 250	20 880	24 480	#Н/Д	
A	130	175	240	297	297	297	
B	255	300	400	500	500	500	
C	180	225	290	347	347	347	
Вес (kg)	2,5	2,74	4,38	6,45	8,52	нет в ГТР	

Проходы через крышу

PERMETER 50



Серебристый							Проход через крышу 0° (без манжеты от дождя)
Артикул	101228	101228	101229	101230	101231	101232	
Цена, РУБ.	18 517	18 517	20 549	21 054	21 727	28 292	
ØА	300	300	350	400	450	500	
ØВ	800	800	850	900	950	1000	
Вес (kg)	5,34	5,34	6,11	6,90	7,72	8,57	

Хомуты

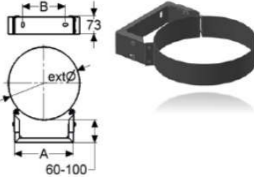
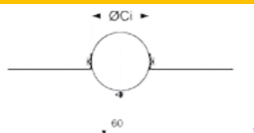
PERMETER 50

внутр. Ø mm	130	150	200	250	300*	350*	
внешн. Ø mm	230	250	300	350	400	450	
Черный (RAL 9005)							Настенный хомут с консолью 60-100 мм
Артикул	111476	111520	111723	112379	112571	112831	
Цена, РУБ.	7 540	7 640	7 850	8 050	8 160	8 260	
Серый (NCS 7500)							
Артикул	111484	111518	111728	112375	112578	112840	
Цена, РУБ.	7 540	7 640	7 850	8 050	8 160	8 260	
A	234	254	304	354	354	354	
Вес (kg)	0,91	0,93	1,04	1,31	1,40	1,60	
Серебристый							Хомут для перекрытий
Артикул	100964	100965	100967	100968	113120	101569	
Цена, РУБ.	7 158	7 411	8 254	8 927	9 308	9 601	
ØСi	230	250	300	350			
Вес (kg)	1,37	1,4	1,40	1,47			

Декоративные разъемные пластины «Стандарт»

Черный (RAL 9005)							Декоративная пластина 0° - 5°
Артикул	112724	112926	113402	112839	по запросу	по запросу	
Цена, РУБ.	4 750	4 860	5 580	6 090			
Серый (NCS 7500)							
Артикул	112726	112927	113408	114200	по запросу	по запросу	
Цена, РУБ.	4 750	4 860	5 580	6 090			
A	540	560	610	660	710	750	
B	295	305	330	355	380	375	
C	150,5	150,5	150,5	150,5	150,5	120,5	
D	239	259	309	359	409	459	
Вес (kg)	1,18	1,1	1,32	1,56			
Черный (RAL 9005)							Декоративная пластина 35° - 45°
Артикул	112736	112933	113418	114225	по запросу	по запросу	
Цена, РУБ.	4 960	5 070	5 580	6 200			
Серый (NCS 7500)							
Артикул	112723	112934	113398	114223	по запросу	по запросу	
Цена, РУБ.	4 960	5 070	5 580	6 200			
A	540	560	610	660	710	600	
B	335	345	380	410			
C	150,5	150,5	150,5	150,5	150,5	150,5	
D	239	259	309	359	409	459	
Вес (kg)	1,21	1,3	1,52	1,82			

Нагрузки и высоты

Максимальная высота над элементом, м

Внутр. Ø, мм	130	150	180	200	250
Элемент для напольного монтажа	15	15	15	15	15
Проходной опорный элемент	15	15	15	15	15
Опорная пластина с отводом конденсата	15	15	15	15	15
Рис А	15	15	15	15	15
Настенный хомут 50 мм	3	3	3	3	3
Тройник 90°	10	10	10	10	10
Тройник 45°	10	10	10	10	10
Тройник прочистки	10	10	10	10	10

Внутр. Ø, мм	a, м	b, м	c, м	d, м
130	4	3	15	15
150	4	3	15	15
180	4	3	15	15
200	4	3	15	15
230	4	3	15	15
250	4	3	15	15

PERMETER50 Ø130-Ø250

PERMETER50 Ø130-Ø250

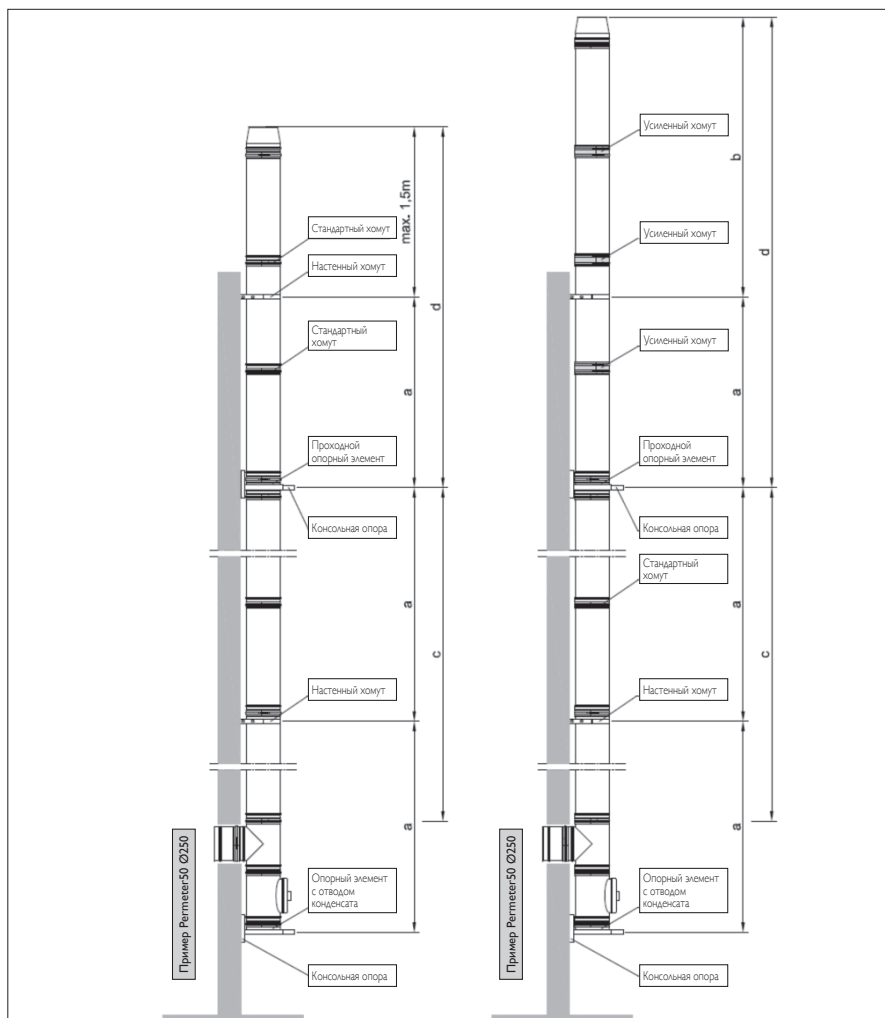

А. Потолочное крепление

Перекрытие из негорючих материалов

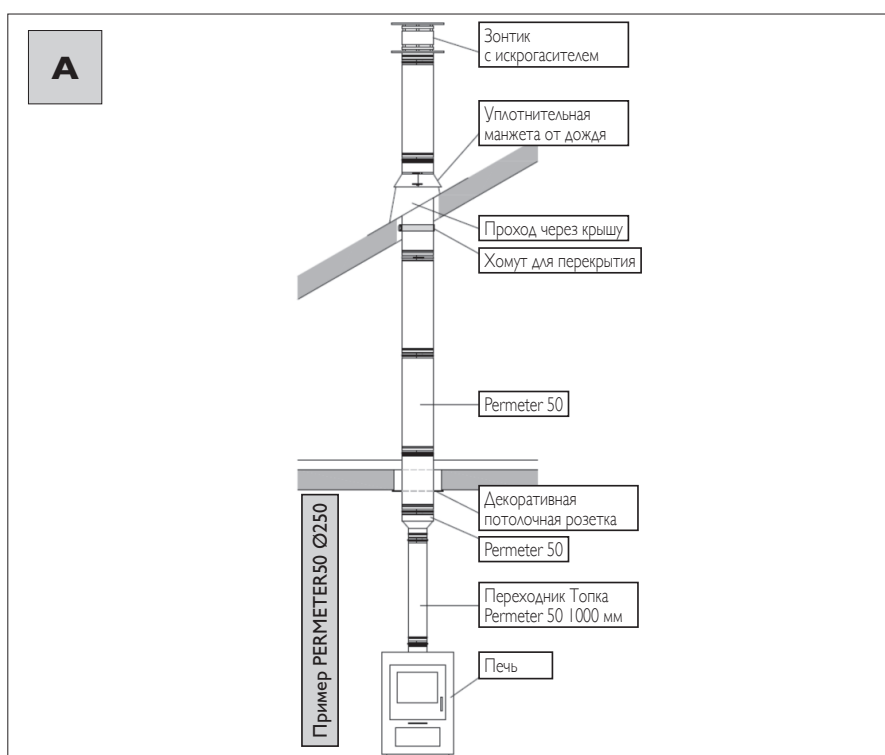

Для заметок



A series of horizontal dotted lines spanning the width of the page, intended for taking notes.



ООО «Шидель»
www.schiedel.com.ru

ЕЩЕ БОЛЬШЕ О ПЕЧАХ,
БЕЗОПАСНОСТИ
И ДЫМОХОДАХ ЗДЕСЬ:



www.schiedel-service.ru